



Palaplast

ΑΡΔΕΥΣΗ - ΥΔΡΕΥΣΗ - ΘΕΡΜΑΝΣΗ

NODE

Hunter®

ΠΡΟΓΡΑΜΜΑΤΙΣΤΗΣ ΑΡΔΕΥΣΗΣ ΜΠΑΤΑΡΙΑΣ

◆ ΟΔΗΓΙΕΣ ΠΡΟΓΡΑΜΜΑΤΙΣΜΟΥ

Μοντέλα 1,2,4 ή 6 στάσεων



Ο προγραμματιστής NODE μπαταρίας χρησιμοποιεί δύο μπαταρίες 9 Volt για τη προγραμματισμό και τη λειτουργία των βαλβίδων. Ο προγραμματιστής μπορεί να λειτουργήσει και με μία μπαταρία μόνο. Με τη μία μπαταρία και σε κανονικές συνθήκες η διάρκεια ζωής είναι 1 χρόνος ενώ με τις δύο μπαταρίες η διάρκεια ζωής είναι 2 χρόνια. Λειτουργεί με μία αλκαλική μπαταρία η οποία επαρκεί για ένα χρόνο, διαθέτει μία ευκρινή οθόνη υγρών κρυστάλλων ενώ πολύ εύκολος είναι και ο προγραμματισμός.

Σημείωση: ο προγραμματιστής διαθέτει μη πτητική μνήμη η οποία επιτρέπει την αφαίρεση της μπαταρίας χωρίς τη διαγραφή του προγράμματος.

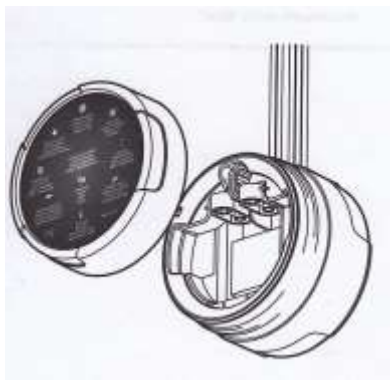

ΣΥΝΔΕΣΗ ΤΗΣ ΜΠΑΤΑΡΙΑΣ/ΜΠΑΤΑΡΙΩΝ

1. Ξεβιδώστε το μισό μέρος του σώματος της μονάδας προγραμματισμού ώστε να αποκαλύψετε το χώρο των μπαταριών.
2. Τοποθετήστε την μπαταρία/μπαταρίες στη εσοχή και συνδέστε τους πόλους με τις ειδικές υποδοχές των μπαταριών.
3. Βεβαιωθείτε ότι δεν υπάρχει νερό στο χώρο των μπαταριών.
4. Βιδώστε καλά μεταξύ τους τα δύο μέρη του σώματος του προγραμματιστή.

Σημείωση: βεβαιωθείτε ότι οι δείκτες που βρίσκονται στα πλαϊνά των δύο μερών έχουν ευθυγραμμιστεί ώστε να εξασφαλίσετε ότι υπάρχει πλήρης στεγανοποίηση.

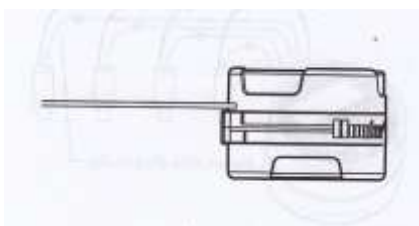

ΣΥΝΔΕΣΗ ΤΩΝ ΠΗΝΙΩΝ DC ΣΤΟΝ ΠΡΟΓΡΑΜΜΑΤΙΣΤΗ

Ο NODE-100 διαθέτει συνδεδεμένο ένα πηνίο στη μονάδα προγραμματισμού. Τα μοντέλα NODE-200, NODE-400 και NODE-600 μπορούν να συνδεθούν αντίστοιχα με 2,4 και 6 DC latching πηνία. Τα πηνία της HUNTER παραγγέλλονται ξεχωριστά και συνδέονται πολύ εύκολα με τον προγραμματιστή.

Σημείωση: πρέπει να χρησιμοποιούνται μόνον latching πηνία 9-11Volt DC. Τα πηνία 24 VAC δεν λειτουργούν με τον NODE.

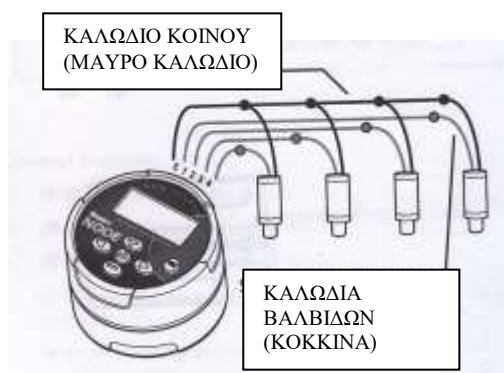

1. Συνδέστε όλα τα μαύρα καλώδια των πηνίων με το μαύρο καλώδιο του προγραμματιστή. Χρησιμοποιήστε αδιάβροχα συνδετικά.
2. Συνδέστε το κόκκινο καλώδιο κάθε πηνίου ξεχωριστά με τα αντίστοιχα κόκκινα καλώδια του προγραμματιστή. Οι αριθμοί των στάσεων που αντιστοιχούν στα κόκκινα καλώδια του προγραμματιστή αναγράφονται στο άνω μέρος του.

Σημείωση: η μέγιστη απόσταση μεταξύ του πηνίου και του προγραμματιστή είναι 30 μέτρα όταν χρησιμοποιείται καλώδιο 1,5mm.

Ο προγραμματιστής μπορεί να λειτουργήσει και με πηνία άλλων κατασκευαστών λίστα των οποίων εμφανίζεται παρακάτω.

κατασκευαστής	Πηνίο
Baccara	G75-0-1002
Bermad	S392-
Nelson	8090
Rain Bird	TB0SPSOL

ΤΟΠΟΘΕΤΗΣΗ ΤΗΣ ΒΑΛΒΙΔΑΣ

Η μονάδα προγραμματισμού μπορεί να τοποθετηθεί σε οποιαδήποτε βαλβίδα Hunter χάρις τον ειδικό σύνδεσμο ανάρτησης, ενώ ένα προστατευτικό ελαστικό κάλυμμα αποτρέπει τη συσσώρευση λάσπης και βρωμιάς στο μπροστινό μέρος της μονάδας.

Για να εγκαταστήσετε την μονάδα προγραμματισμού:

1. Ξεβιδώστε το υπάρχον πηνίο της βαλβίδας.
2. Βιδώστε το πηνίο αυτοσυγκράτησης στο καπάκι της βαλβίδας.
3. Τοποθετήστε το φαρδύ μέρος του συνδέσμου στο μέσον του σώματος της μονάδας προγραμματισμού.
4. Τοποθετήστε το μικρό άκρο του συνδέσμου στο πηνίο. Βλέπε Σχ.1

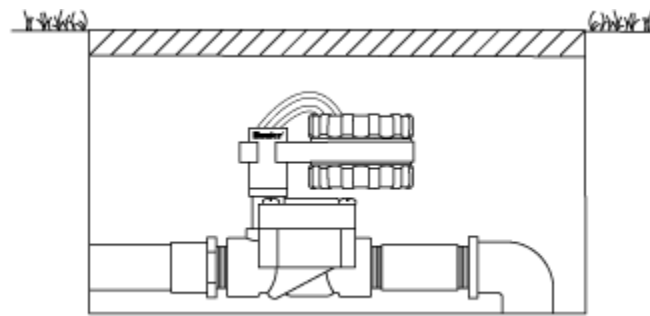

ΣΥΝΔΕΣΗ ΑΙΣΘΗΤΗΡΑ ΒΡΟΧΗΣ

Ο προγραμματιστής NODE έχει τη δυνατότητα να συνδεθεί με τον αισθητήρα βροχής Mini-клик ή Rain-клик της Hunter, έτσι ώστε να διακόπτεται το πότισμα εφόσον βρέξει.

Σημείωση: όταν ο αισθητήρας βροχής διακόπτει το πότισμα στην οθόνη του προγραμματιστή εμφανίζονται οι ενδείξεις OFF, και τα σύμβολα ☔ και ☔.

Για να συνδέσετε τον αισθητήρα βροχής:

1. Κόψτε το κίτρινο καλώδιο που είναι ενωμένο με τον προγραμματιστή περίπου στο μέσον.
2. Απομακρύνετε περίπου 13mm από την μόνωση των καλωδίων από κάθε καλώδιο. Ενώστε το κάθε καλώδιο με ένα από τα καλώδια του αισθητήρα.
3. Προστατέψτε τις ενώσεις με αδιάβροχους συνδέσμους.



ΑΔΡΑΝΗΣ ΛΕΙΤΟΥΡΓΙΑ

Κανονικά η οθόνη δείχνει την τρέχουσα ημέρα και ώρα, την ημέρα της εβδομάδας, την ένδειξη MV (Εφόσον έχει ενεργοποιηθεί η δυνατότητα σύνδεσης με βαλβίδα master) και η ένδειξη ζωής της μπαταρίας. Μετά από μια σύντομη περίοδο όπου δεν γίνεται κάποια ρύθμιση η οθόνη σβήνει ώστε να μειωθεί η κατανάλωση της μπαταρίας. Με το πάτημα οποιουδήποτε πλήκτρου η οθόνη ανάβει ξανά.









ΕΝΕΡΓΗ ΛΕΙΤΟΥΡΓΙΑ

Όταν ο προγραμματιστής εκτελεί κάποιο πρόγραμμα στην οθόνη εμφανίζεται ο αριθμός της στάσης που ποτίζει, το πρόγραμμα (A, B ή C), ο χρόνος ποτίσματος που απομένει και η ένδειξη του εκτοξευτήρα η οποία αναβοσβήνει.























ΠΡΟΓΡΑΜΜΑΤΙΣΜΟΣ

Ο προγραμματισμός του NODE είναι πολύ εύκολος χάρις τα σύμβολα προγραμματισμού. Η οθόνη όταν ο προγραμματιστής είναι αδρανής είναι σβησμένη για να μην γίνεται κατανάλωση ενέργειας. Εάν πατήσετε το πλήκτρο  θα εμφανιστούν η τρέχουσα ημέρα και ώρα. Πατώντας επαναλαμβανόμενα το πλήκτρο  μετακινείστε στις διάφορες επιλογές προγραμματισμού. Με τα πλήκτρα  ή  αυξομειώνεται την τιμή της ένδειξης που αναβοσβήνει ενώ με τα πλήκτρα  και  επιλέγετε την επόμενη ένδειξη που θέλετε να αλλάξετε.

Ο προγραμματιστής παρέχει τρία ανεξάρτητα προγράμματα (A, B και C) και 4 χρόνους έναρξης ανά πρόγραμμα.







Ο προγραμματισμός ημερομηνίας και ώρας

1. Πατήστε το πλήκτρο  μέχρις ότου εμφανιστεί το σύμβολο .
2. Αναβοσβήνουν 4 ψηφία που αντιστοιχούν τη χρονιά. Με τα πλήκτρα  ή  ρυθμίστε την τρέχουσα χρονιά. Πατήστε το πλήκτρο  ώστε να προχωρήσετε στην ένδειξη του μήνα.
3. Εμφανίζονται 4 ψηφία εκ των οποίων τα 2 αριστερά αναβοσβήνουν και αντιπροσωπεύουν τον μήνα. Με τα πλήκτρα  ή  ρυθμίστε τον τρέχοντα μήνα. Στη συνέχεια πατήστε το πλήκτρο  για να προχωρήσετε στην ένδειξη της ημέρας.
4. Εμφανίζονται μόνο τα 2 πλήκτρα στα δεξιά και τα οποία αναβοσβήνουν αντιστοιχώντας στην ένδειξη της ημέρας. Με τα πλήκτρα  ή  ρυθμίστε την τρέχουσα ημέρα. Στη συνέχεια πατήστε το πλήκτρο  για να προχωρήσετε στην ένδειξη της ώρας.

5. Η ένδειξη AM/PM/24 αναβοσβήνει. Πατήστε το πλήκτρο  ή το  και επιλέξτε AM,PM ή 24-ωρο ρολόι. Στη συνέχεια πατήστε το πλήκτρο  για να προχωρήσετε στην ρύθμιση των ωρών.
6. Εμφανίζονται 4 ψηφία εκ των οποίων τα 2 αριστερά αναβοσβήνουν και αντιπροσωπεύουν τις ώρες. Με τα πλήκτρα  ή  ρυθμίστε την τρέχουσα ώρα. Στη συνέχεια πατήστε το πλήκτρο  για να προχωρήσετε στη ρύθμιση των λεπτών.
7. Εμφανίζονται 4 ψηφία εκ των οποίων τα 2 δεξιά αναβοσβήνουν και αντιπροσωπεύουν τα λεπτά. Με τα πλήκτρα  ή  ρυθμίστε τα λεπτά. Ο προγραμματισμός της τρέχουσας ημερομηνίας και ώρας έχει ολοκληρωθεί. Εάν πατήσετε ξανά το πλήκτρο  θα γυρίσετε στο βήμα 2 για τη ρύθμιση της χρονιάς.
8. Πατήστε το πλήκτρο  για να προχωρήσετε στη ρύθμιση της επόμενης λειτουργίας ή αφήστε τον προγραμματιστή ώστε να επανέλθει στην αδρανή λειτουργία.





Προγραμματισμός χρόνων έναρξης του ποτίσματος

1. Πατήστε το πλήκτρο  μέχρι να εμφανιστεί το σύμβολο .
2. Ο χρόνος έναρξης αναβοσβήνει. Στο αριστερό μέρος της οθόνης εμφανίζεται το πρόγραμμα (A,B ή C) και ο αριθμός του χρόνου έναρξης (1 έως 4). Δηλαδή μπορούν να προγραμματιστούν μέχρι 4 χρόνοι έναρξης ανά πρόγραμμα.
3. Με τα πλήκτρα  ή  ρυθμίστε την χρόνο έναρξης του ποτίσματος. (Ο χρόνος έναρξης προχωρά με βήμα 15 λεπτών). Πατώντας σταθερά το ένα από δύο πλήκτρα για 1 δευτερόλεπτο αλλάζετε το χρόνο γρηγορότερα.
4. Πατήστε το πλήκτρο  για να επιλέξετε τον επόμενο χρόνο έναρξης εφόσον το επιθυμείτε.
5. Πατώντας το πλήκτρο  αλλάζετε το πρόγραμμα και μπορείτε να προγραμματίσετε τους χρόνους έναρξης αυτού του προγράμματος.
6. Πατήστε το πλήκτρο  για να προχωρήσετε στη ρύθμιση της επόμενης λειτουργίας ή αφήστε τον προγραμματιστή ώστε να επανέλθει στην αδρανή λειτουργία.





Ακύρωση ενός χρόνου έναρξης

Εφόσον η οθόνη βρίσκεται στη διαμόρφωση ρύθμισης των χρόνων έναρξης με τα πλήκτρα  ή  πλησιάστε τα μεσάνυχτα (12:00AM). Εάν πατήσετε ακόμη μία φορά το πλήκτρο  τότε θα εμφανιστεί η ένδειξη OFF και ο συγκεκριμένος χρόνος έναρξης έχει ακυρωθεί.

Σημείωση: Εάν όλοι οι χρόνοι έναρξης μίας στάσης ακυρωθούν τότε δεν πρόκειται να εκτελεστεί πότισμα στη συγκεκριμένη στάση.

Προγραμματισμός διάρκειας ποτίσματος

1. Πατήστε το πλήκτρο  μέχρι να εμφανιστεί το σύμβολο .

2. Η οθόνη δείχνει τη διάρκεια ποτίσματος που προγραμματίστηκε τελευταία φορά να αναβοσβήνει. Επίσης εμφανίζεται το πρόγραμμα (A,B ή C) και κάτω αριστερά ο αριθμός της στάσης. Με τα πλήκτρα \oplus ή \ominus ρυθμίστε την διάρκεια ποτίσματος στη στάση. Μπορείτε να επιλέξετε πότισμα από 1 λεπτό έως 6 ώρες.
3. Πατήστε το πλήκτρο \blacktriangleright ώστε να επιλέξετε την επόμενη στάση.
4. Πατώντας το πλήκτρο PRG αλλάζετε το πρόγραμμα και μπορείτε να προγραμματίσετε τις διάρκειες ποτίσματος των στάσεων που θα ανήκουν στο συγκεκριμένο πρόγραμμα.
5. Πατήστε το πλήκτρο \blacktriangleright για να προχωρήσετε στη ρύθμιση της επόμενης λειτουργίας ή αφήστε τον προγραμματιστή ώστε να επανέλθει στην αδρανή λειτουργία.



Προγραμματισμός ημερών ποτίσματος

1. Πατήστε το πλήκτρο \blacktriangleright μέχρις ότου εμφανιστεί το σύμβολο ☐ .
2. Στην οθόνη εμφανίζεται το πρόγραμμα (A,B ή C).
3. Στην οθόνη θα εμφανιστούν επίσης βέλη τα οποία δείχνουν τις ημέρες της εβδομάδας που πρόκειται να εκτελεστεί πότισμα ενώ ένα από τα βέλη αναβοσβήνει. Με τα πλήκτρα \blacktriangleleft ή \blacktriangleright αλλάζετε μπρος-πίσω το βέλος που θα αναβοσβήνει.
4. Με τα πλήκτρα \oplus ενεργοποιείτε την συγκεκριμένη ημέρα για πότισμα ενώ με το πλήκτρο \ominus αφαιρείτε το βέλος που αναβοσβήνει και τη συγκεκριμένη ημέρα δεν θα εκτελεστεί πότισμα. **Όταν κάνετε όλες τις ρυθμίσεις θα πρέπει να εμφανίζονται βέλη μόνο από τις ημέρες που θα εκτελείται πότισμα.**
5. Πατήστε το πλήκτρο PRG για να ρυθμίσετε τις ημέρες ποτίσματος σε κάποιο άλλο πρόγραμμα εάν το επιθυμείτε.
6. Πατήστε το πλήκτρο \blacktriangleright για να προχωρήσετε στη ρύθμιση της επόμενης λειτουργίας ή αφήστε τον προγραμματιστή ώστε να επανέλθει στην αδρανή λειτουργία.

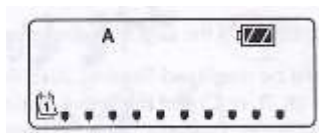

Επιλογή μονών ή ζυγών ημερών για πότισμα

Με το χαρακτηριστικό αυτό επιλέγετε για πότισμα είτε τις μονές ημέρες του μήνα **ODD** (1^η, 2^η, 3^η,...,31^η) είτε τις ζυγές **EVEN** (2^η, 4^η, 6^η,...,30^η).

1. Πατήστε το πλήκτρο \blacktriangleright μέχρις ότου εμφανιστεί το σύμβολο ☐ .
2. Πατήστε το πλήκτρο \blacktriangleright μέχρις ότου εμφανιστεί ένα βέλος πάνω από την ένδειξη **ODD** (μονές ημέρες) ή την **EVEN** (ζυγές ημέρες).
3. Με το πλήκτρο \oplus επιλέξετε ή με το πλήκτρο \ominus ακυρώστε το βέλος από τις ενδείξεις **ODD** ή **EVEN**.
4. Όταν έχουμε επιλέξει είτε την ένδειξη **ODD** (μονές ημέρες) είτε την ένδειξη **EVEN** (ζυγές ημέρες) μόνο αυτή θα εμφανίζεται στην οθόνη.

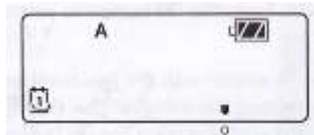

Επιλογή κύκλου άρδευσης (interval)

Με την επιλογή αυτή μπορείτε να προγραμματίσετε πότισμα κάθε 1 ημέρα έως 31 με όλες τις ενδιάμεσες επιλογές.

1. Πατήστε το πλήκτρο μέχρις ότου εμφανιστεί το σύμβολο .
2. Πατήστε το πλήκτρο μέχρις ότου εμφανιστεί ένα βέλος πάνω από την ένδειξη **INT**.
3. Πατήστε το πλήκτρο και το ψηφίο 1 θα αρχίσει να αναβοσβήνει υποδεικνύοντας καθημερινό πότισμα.
4. Με τα πλήκτρα ή μπορείτε να επιλέξετε τον αριθμό των ημερών μεταξύ δύο ποτισμάτων (1 έως 31).

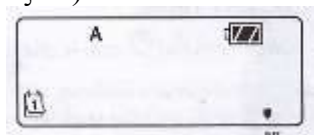

Ποσοστιαία αυξομείωση της διάρκειας άρδευσης

Η διαδικασία αυτή χρησιμοποιείται για να κάνετε αλλαγές σε όλους τους χρόνους άρδευσης σε όλες τις στάσεις χωρίς να προγραμματίσετε ξεχωριστά κάθε στάση. Το χαρακτηριστικό αυτό επιτρέπει την πραγματοποίηση μικρών αλλαγών όταν οι καιρικές συνθήκες το επιβάλλουν χωρίς να χρειάζεται να μεταβάλλετε τα προγράμματα από την αρχή.

Για παράδειγμα όταν ο καιρός ζεστάνει μπορεί να αυξηθεί ο χρόνος ποτίσματος αναλογικά σε όλες τις στάσεις ή αντίθετα να μειωθεί όταν ο καιρός είναι πιο δροσερός. Για να αυξομειώσετε το χρόνο κάνετε τα εξής:

1. Πατήστε το πλήκτρο μέχρις ότου εμφανιστεί το σύμβολο %.
2. Με τα πλήκτρα ή μπορείτε να αυξομειώσετε ποσοστιαία τους ήδη ρυθμισμένους χρόνους ποτίσματος από το 100% στο ελάχιστο 10% ή το μέγιστο 150%.
3. Η ρύθμιση μεταβάλλει ποσοστιαία όλους τους χρόνους ποτίσματος σε όλες τις στάσεις και προγράμματα. Για παράδειγμα έστω ότι έχουμε προγραμματίσει σε κάθε στάση πότισμα 20 λεπτών και η ποσοστιαία ρύθμιση από το 100% μειώνεται στο 50%. Τότε αυτόματα όλοι οι χρόνοι ποτίσματος των στάσεων αλλάζουν σε 10 λεπτά













Αναστολή ποτίσματος (system off)

Για να προγραμματίσετε την αναστολή της εκτέλεσης προγραμμάτων ποτίσματος πατήστε το πλήκτρο μέχρις ότου εμφανιστεί το σύμβολο και η ένδειξη **Off** στην οθόνη. Σε αυτή την κατάσταση ο προγραμματιστής δεν εκτελεί κανένα πότισμα. Για να τον επαναφέρετε στην αυτόματη λειτουργία όπου θα εκτελεί πότισμα πατήστε το πλήκτρο . Η οθόνη θα δείχνει ξανά την ένδειξη ζωής της μπαταρίας και την τρέχουσα ώρα.





Χειροκίνητη εκτέλεση ποτίσματος

Με τη δυνατότητα αυτή μπορείτε να ελέγξετε τη λειτουργία κάποιας στάσης ή ενός προγράμματος για μια συγκεκριμένη διάρκεια ποτίσματος. Με την εντολή αυτή παρακάμπτεται ακόμη και η εντολή αναίρεσης ποτίσματος από αισθητήρα βροχής (εφόσον έχει συνδεθεί).

1. Βεβαιωθείτε ότι ο προγραμματιστής είναι σε αδρανή λειτουργία (δεν εκτελεί πότισμα). Πατήστε το πλήκτρο  μέχρις ότου εμφανιστεί το σύμβολο .
2. Στην κάτω αριστερή γωνία της οθόνης θα εμφανιστεί ο αριθμός της στάσης μαζί με την προγραμματισμένη διάρκεια ποτίσματος.
3. Με τα πλήκτρα  ή  επιλέγετε τη επιθυμητή στάση και με τα πλήκτρα  ή  μπορείτε να αυξομειώσετε τη διάρκεια ποτίσματος της στάσης. Αφήνετε τα πλήκτρα και μετά από λίγο ξεκινά το πότισμα στη στάση.
4. Εάν θέλετε να εκτελεστεί χειροκίνητα ένα ολόκληρο πρόγραμμα τότε μετά το βήμα 1 πατήστε το πλήκτρο . Στην οθόνη εμφανίζεται το πρόγραμμα (A,B ή C). Εάν θέλετε κάποιο άλλο πρόγραμμα πατήστε το πλήκτρο  μέχρι να εμφανιστεί στην οθόνη. Μην πατάτε κάποιο πλήκτρο για λίγο και το πότισμα στο πρόγραμμα ξεκινά.
5. Για να διακόψετε το πότισμα στη στάση με το πλήκτρο  μηδενίστε το χρόνο ποτίσματος.
6. Πατήστε το πλήκτρο  για να προχωρήσετε στη ρύθμιση της επόμενης λειτουργίας ή αφήστε τον προγραμματιστή ώστε να επανέλθει στην αδρανή λειτουργία.



Σημείωση:

1. Πατώντας τα πλήκτρα  ή  ενώ κάποια στάση ποτίζει με χειροκίνητη εντολή μπορείτε να αυξομειώσετε τη διάρκεια ποτίσματος στη στάση.
2. Πατώντας το πλήκτρο  ενώ κάποια στάση ποτίζει με χειροκίνητη εντολή θα σταματήσει το πότισμα στη συγκεκριμένη στάση και θα ξεκινήσει στην επόμενη.
3. Πατώντας το πλήκτρο  ενώ κάποια στάση ποτίζει με χειροκίνητη εντολή θα σταματήσει το πότισμα στη συγκεκριμένη στάση και θα ξεκινήσει στην προηγούμενη.

Σύνδεση αισθητήρα

Ο προγραμματιστής NODE είναι συμβατός με όλους τους αισθητήρες της HUNTER τύπου CLIK όπως οι Rain-Clik και Mini-Clik. Απλά συνδέστε το αισθητήρα κόβοντας το κίτρινο καλώδιο του προγραμματιστή και συνδέοντας τα δύο άκρα που προκύπτουν με τα δύο άκρα των καλωδίων του αισθητήρα.



Σημείωση:

Ο προγραμματιστής NODE δεν είναι συμβατός με τον αισθητήρα Wireless Rain-Clik της HUNTER ή με οποιοδήποτε άλλο αισθητήρα που απαιτεί ρεύμα 24VAC. Όταν ο αισθητήρας ενεργοποιείται αναστέλλει το πότισμα ενώ στην οθόνη θα εμφανίζεται το σύμβολο .



Ειδικές προγραμματιζόμενες λειτουργίες

Όλες οι ειδικές λειτουργίες προγραμματίζονται όταν ο προγραμματιστής είναι αδρανής και η οθόνη δείχνει την τρέχουσα ώρα και το επίπεδο ζωής της μπαταρίας.



Παράκαμψη αισθητήρα

1. Από την αδρανή λειτουργία κρατήστε πατημένο το πλήκτρο  μέχρις ότου εμφανιστεί στην οθόνη το σύμβολο .
2. Στην οθόνη αναβοσβήνει σύμβολο  ενώ εμφανίζεται και η ένδειξη **On**.



3. Πατήστε το πλήκτρο  για να παρακάμψετε τον αισθητήρα. Η οθόνη θα δείξει το σύμβολο  και την ένδειξη **Off** υποδεικνύοντας ότι πλέον γίνεται παράκαμψη του αισθητήρα και εκτέλεση των προγραμμάτων κανονικά. Τώρα το σύμβολο  εμφανίζεται στην οθόνη όταν ο προγραμματιστής είναι σε κανονική λειτουργία.





4. Για να ενεργοποιήσετε τη λειτουργία του αισθητήρα κρατήστε πατημένο το πλήκτρο  μέχρις ότου εμφανιστεί στην οθόνη το σύμβολο . Πατήστε το πλήκτρο  για να επαναφέρεται την κανονική λειτουργία του αισθητήρα.

Πρόγραμμα ασφαλείας



Ο προγραμματιστής NODE έχει τη δυνατότητα ρύθμισης και αποθήκευσης ενός προγράμματος ασφαλείας το οποίο οποιαδήποτε στιγμή επιθυμείτε μπορεί να αντικαταστήσει το κύριο πρόγραμμα. Αυτό το χαρακτηριστικό είναι χρήσιμο σε περίπτωση που έχουν γίνει μη επιθυμητές ρυθμίσεις και θέλουμε να επαναφέρουμε το αυθεντικό πρόγραμμα.

Για να αποθηκεύσετε ένα πρόγραμμα ασφαλείας:

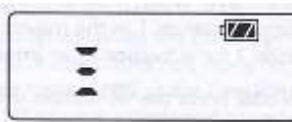
1. Βεβαιωθείτε ότι έχετε προγραμματίσει σωστά και σύμφωνα με τις επιθυμίες σας τον προγραμματιστή.
2. Ενώ ο προγραμματιστής είναι σε αδρανή λειτουργία πατήστε ταυτόχρονα και κρατήστε πατημένα για 5 δευτερόλεπτα τα πλήκτρα  και  για να αποθηκεύσετε στη μνήμη ασφαλείας το συγκεκριμένο πρόγραμμα.
3. Στην οθόνη θα εμφανιστούν 3 οριζόντιες παύλες κινούμενες από αριστερά προς τα δεξιά υποδεικνύοντας ότι το τρέχον πρόγραμμα αποθηκεύεται στη μνήμη ασφαλείας. Στην οθόνη θα εμφανιστεί για λίγο η ένδειξη **Done** όταν ολοκληρωθεί η διαδικασία.



Για να ανακτήσετε ένα πρόγραμμα ασφαλείας και να το κάνετε κύριο πρόγραμμα λειτουργίας του προγραμματιστή:



1. Ενώ ο προγραμματιστής είναι σε αδρανή λειτουργία πατήστε ταυτόχρονα και κρατήστε πατημένα για 5 δευτερόλεπτα τα πλήκτρα  και .
2. Στην οθόνη θα εμφανιστούν 3 οριζόντιες παύλες κινούμενες από δεξιά προς τα αριστερά υποδεικνύοντας ότι το πρόγραμμα ασφαλείας αποθηκεύεται στην

κύρια μνήμη. Στην οθόνη θα εμφανιστεί για λίγο η ένδειξη **Done** όταν ολοκληρωθεί η διαδικασία.

Σημείωση: να είστε προσεκτικοί όταν χρησιμοποιείτε τη λειτουργία ανάκτησης του προγράμματος ασφαλείας. Βεβαιωθείτε ότι αυτό που θέλετε να αποθηκεύσετε ως πρόγραμμα ασφαλείας για μελλοντική χρήση είναι πράγματι αυτό που εξυπηρετεί τις ανάγκες σας.

Προγραμματισμός λειτουργίας master valve (μόνο για μοντέλα NODE-200,-400 &-600)

Τα μοντέλα πολλών στάσεων (NODE-200, NODE-400, NODE-600) μπορούν να προγραμματιστούν ώστε να λειτουργούν με κανονικά κλειστή βαλβίδα master. Όταν προγραμματίζουμε το κύκλωμα σύνδεσης master valve αυτό παίρνει τη θέση της στάσης N.1 οπότε ο προγραμματιστής διαθέτει μία στάση λιγότερη.

1. Ενώ ο προγραμματιστής είναι σε αδρανή λειτουργία πατήστε το πλήκτρο  για μέχρις ότου εμφανιστεί το σύμβολο .
2. Στην οθόνη θα εμφανιστεί το πρόγραμμα A με τον αριθμό της στάσης στο κάτω αριστερό μέρος της οθόνης. Βεβαιωθείτε ότι η στάση αυτή είναι η N.1. Στην οθόνη εμφανίζεται επίσης η διάρκεια ποτίσματος.







3. Πατήστε μία φορά το πλήκτρο  και η ένδειξη MV θα εμφανιστεί στην οθόνη ενώ δεν θα εμφανίζεται πλέον η ένδειξη της διάρκειας ποτίσματος.



4. Η βαλβίδα master ενεργοποιείται πάντα όταν τρέχει κάποιο πρόγραμμα ενώ στην οθόνη εμφανίζεται πάντα ένδειξη MV.





Προγραμματισμένη αναστολή του ποτίσματος

Με το χαρακτηριστικό αυτό μπορείτε να επιλέξετε αναστολή του ποτίσματος από 1 έως 7 ημέρες. Με την ολοκλήρωση του διαστήματος αναστολής που επιλέξατε ο προγραμματιστής επανέρχεται στην αυτόματη λειτουργία και εκτελεί κανονικά το πρόγραμμα.

1. Ενώ ο προγραμματιστής είναι σε αδρανή λειτουργία πατήστε το πλήκτρο  για μέχρις ότου εμφανιστεί το σύμβολο . Περιμένετε 2 δευτερόλεπτα μέχρις ότου εμφανιστεί στην οθόνη η ένδειξη "Off". Στην κατάσταση αυτή τα προγράμματα δεν χάνονται αλλά δεν εκτελούνται.
2. Πατήστε το πλήκτρο  και θα εμφανιστεί η ένδειξη 1 η οποία αναβοσβήνει. Πατήστε το πλήκτρο  μέχρις ότου εμφανιστεί ο αριθμός των ημερών (μέχρι και 99) κατά τις οποίες δεν θα εκτελείται πότισμα.
3. Η οθόνη δείχνει τον αριθμό των ημερών που πρέπει να περάσουν για να αρχίσουν ξανά να εκτελούνται τα προγράμματα ποτίσματος. Ο αριθμός αυτός βαίνει μειούμενος κάθε ημέρα που περνά.
4. Εάν θέλετε να διακόψετε την αναστολή του ποτίσματος πατήστε το πλήκτρο  για να επιστρέψετε στην οθόνη αδρανούς λειτουργίας, όπου φαίνεται η ώρα και η ημέρα της εβδομάδας.

Διαγνωστικός έλεγχος





Ο προγραμματιστής έχει δυνατότητα ελέγχου για βραχυκυκλώματα λόγω χαλασμένων πηνίων ή λόγω επαφής γυμνών καλωδίων μεταξύ τους. Για να ξεκινήσει η διαδικασία ελέγχου:

1. Ενώ ο προγραμματιστής είναι σε αδρανή λειτουργία κρατήστε πατημένα ταυτόχρονα τα πλήκτρα ,  και , .
2. Η οθόνη δείχνει όλες τις ενδείξεις. Απελευθερώστε τα πλήκτρα.
3. Πατήστε το πλήκτρο  και θα ξεκινήσει ο διαγνωστικός έλεγχος.
4. Ο προγραμματιστής θα ενεργοποιεί διαδοχικά για 1 δευτερόλεπτο τις στάσεις. Σε περίπτωση ανίχνευσης βραχυκυκλώματος σε κάποια στάση θα εμφανιστεί μήνυμα σφάλματος.

Ένδειξη επιπέδου μπαταρίας

Το σύμβολο που δείχνει το επίπεδο της μπαταρίας είναι ένας εύκολος τρόπος για να αποφασίσετε πότε θα αλλάξετε την μπαταρία χωρίς να είναι απαραίτητη η προληπτική αλλαγή της μπαταρίας. Η ένδειξη του επιπέδου της μπαταρίας εμφανίζεται μαζί με την τρέχουσα ημέρα και ώρα. Ο προγραμματιστής λειτουργεί είτε με μία είτε με δύο μπαταρίες. Όταν έχουν τοποθετηθεί δύο μπαταρίες τότε ο προγραμματιστής μπορεί να λειτουργήσει για περίπου διπλάσιο χρόνο μέχρι να αλλαχθούν οι μπαταρίες από όταν έχει τοποθετηθεί μία μπαταρία.



Επεξήγηση συμβόλων:

-  Πλήρης: 100-60% απομένουσα διάρκεια ζωής
-  Μεσαία: 60-25% απομένουσα διάρκεια ζωής
-  Χαμηλή: 25-0% απομένουσα διάρκεια ζωής
-  Αντικαταστήστε την μπαταρία άμεσα!

Καθαρισμός της μνήμης (Reset)

Σε περίπτωση που διαπιστώσετε ότι ο προγραμματισμός που κάνατε δεν είναι σωστός υπάρχει μία διαδικασία διαγραφής όλων των προγραμμάτων και της ημερομηνίας και ώρας ο προγραμματισμός από την αρχή.

Με τη διαδικασία αυτή όμως δεν διαγράφεται το πρόγραμμα ασφαλείας αλλά το τρέχων πρόγραμμα.

1. Ενώ ο προγραμματιστής είναι σε αδρανή λειτουργία κρατήστε πατημένα ταυτόχρονα τα πλήκτρα ,  και .
2. Μετά από 2 δευτερόλεπτα η οθόνη θα σβήσει. Συνεχίστε να κρατάτε τα πλήκτρα πατημένα.
3. Στην οθόνη εμφανίζεται η ένδειξη 12:00AM. Απελευθερώστε τα πλήκτρα.
4. Είναι πιθανόν να εμφανιστεί στην οθόνη αντίστροφη μέτρηση από το 10 έως το 1 και στην συνέχεια να εμφανιστεί η ένδειξη 12:00AM όταν έχει ολοκληρωθεί η διαδικασία reset. Στη συνέχεια μπορείτε να προγραμματίσετε ξανά.

Οδηγός επίλυσης προβλημάτων

Πρόβλημα	Αιτίες	Λύση
Δεν εμφανίζονται ενδείξεις στην οθόνη	Η οθόνη είναι σβηστή Η μπαταρία έχει αδειάσει	Πατήστε κάποιο κουμπί για λίγο Αλλάξτε την μπαταρία
Η οθόνη δείχνει ότι εκτελείται πότισμα αλλά δεν τροφοδοτείται με νερό το δίκτυο	Δεν υπάρχει νερό Το πηνίο έχει χαλάσει ή είναι ασύμβατο με τον προγραμματιστή	Ανοίξτε την κεντρική βάνα Αλλάξτε το πηνίο
Δεν ξεκινάει το πότισμα την ώρα που πρέπει	Έχει προγραμματιστεί αναστολή του προγράμματος Η ένδειξη AM/PM της τρέχουσας ώρας δεν είναι η σωστή Η ένδειξη AM/PM της ώρας έναρξης δεν είναι η σωστή	Θέστε τον προγραμματιστή σε ενεργή κατάσταση Διορθώστε την ένδειξη AM/PM στην τρέχουσα ώρα Διορθώστε την ένδειξη AM/PM στην ώρα έναρξης
Ο αισθητήρας βροχής δεν αναστέλλει το πότισμα	Ο αισθητήρας είναι χαλασμένος ή κάποιο καλώδιο είναι κομμένο	Αλλάξτε το αισθητήρα και ελέγξτε τα καλώδια
Ο προγραμματιστής ποτίζει περισσότερες από μία φορές	Έχουν προγραμματιστεί πολλοί χρόνοι έναρξης Κάθε πρόγραμμα μπορεί να έχει μέχρι 4 χρόνους έναρξης	Προγραμματίστε μόνο τους χρόνους έναρξης που είναι απαραίτητοι